

Características

Carpintería corredera perimetral de 73mm.
Rotura de puente térmico mediante resina de poliuretano de alta densidad.
Sistema de cierre multipunto o cierre de un punto mediante pulsador.
Disponibilidad de cerco detres carriles.
Peso máximo por hoja de dos ruedas simples de 100Kg y de dos ruedas dobles de 200Kg.
Transmitancia térmica $U_{H,M} = 4,0W/m^2K$.

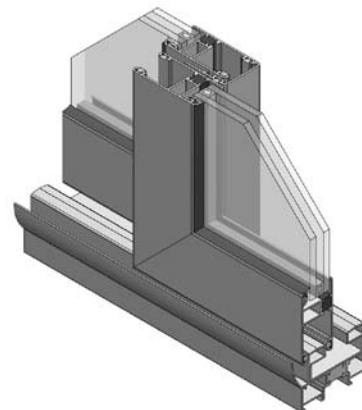

Sección

Cerco: 73mm.
Hoja: 32,5mm.
Acristalamiento máximo: 26mm.

Clasificación del ensayo

VENTANA (1230 x 1480)

AIRE	AGUA	VIENTO	ACÚSTICO	TÉRMICO
3	7A	C3	30 dB	4,0 W/(m ² K)

Ventana corredera de 2 hojas.
Valores de ensayo con cristal 4/15/4.

BALCONERA (1500 x 2300)

AIRE	AGUA	VIENTO
3	7A	B2

Balconera corredera de 2 hojas.
Valores de ensayo con cristal 4/15/4 y cajón de persiana.

Acabados

Anodizado.
Lacado.
Imitación madera mediante sublicromía.
Lacado efecto madera EZY®.



Posibilidades de apertura

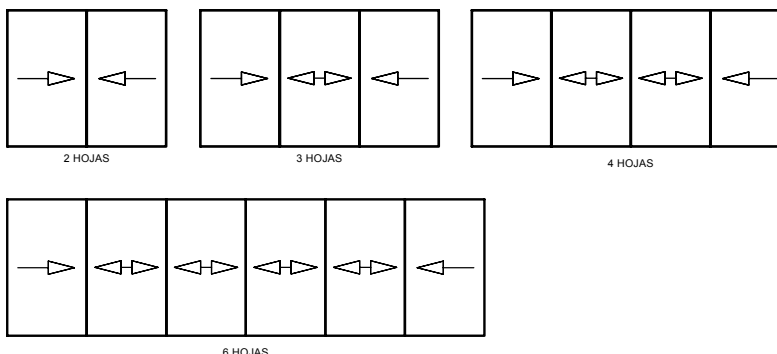

NOTA:

Los perfiles marcados con * es posible que no se encuentren en stock.
Consulta con tu almacén proveedor.
Descárgate el catálogo completo desde nuestra página web: www.grupoayuso.org

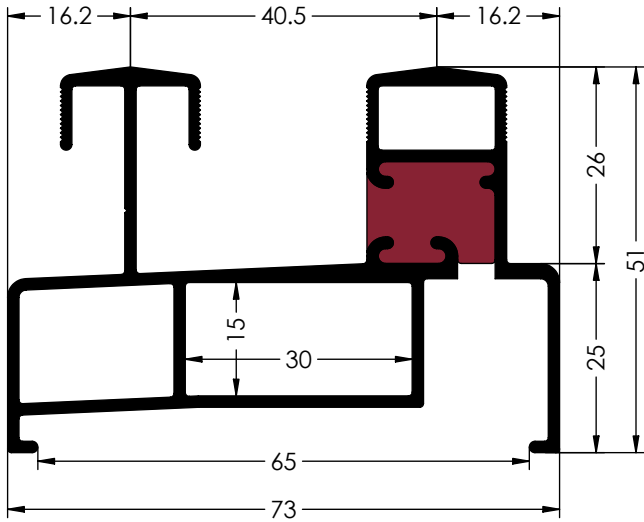

Ref. 9000
CERCOS 73 mm

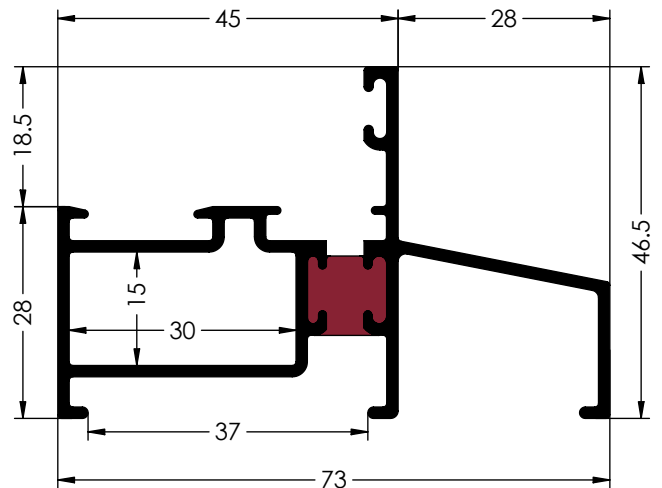

Ref. 9003
CERCOS FIJO

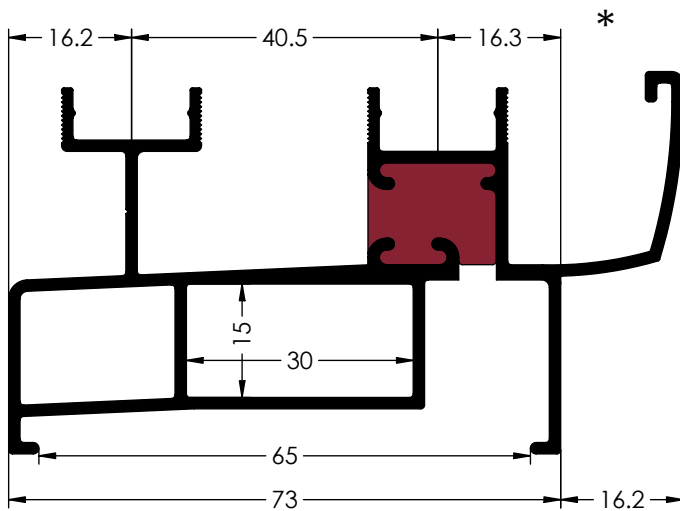

Ref. 9036
CERCOS INFERIOR CONDENSACION

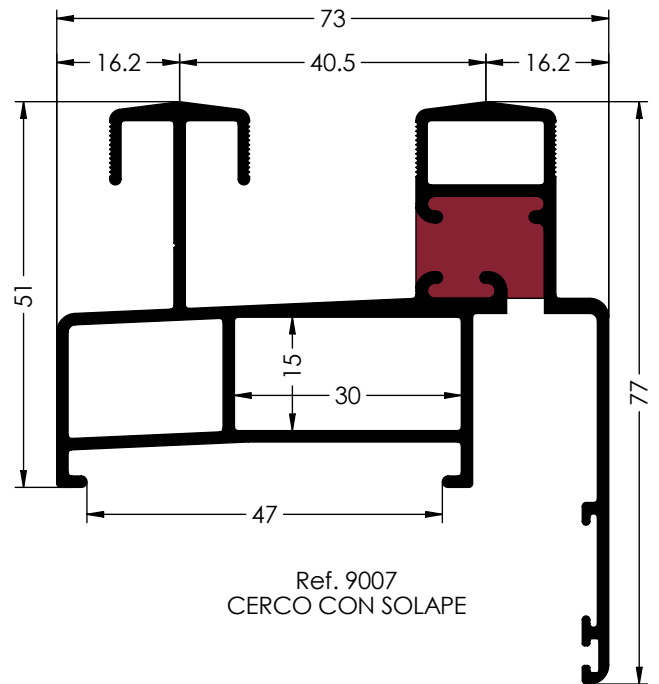

Ref. 9007
CERCOS CON SOLAPE

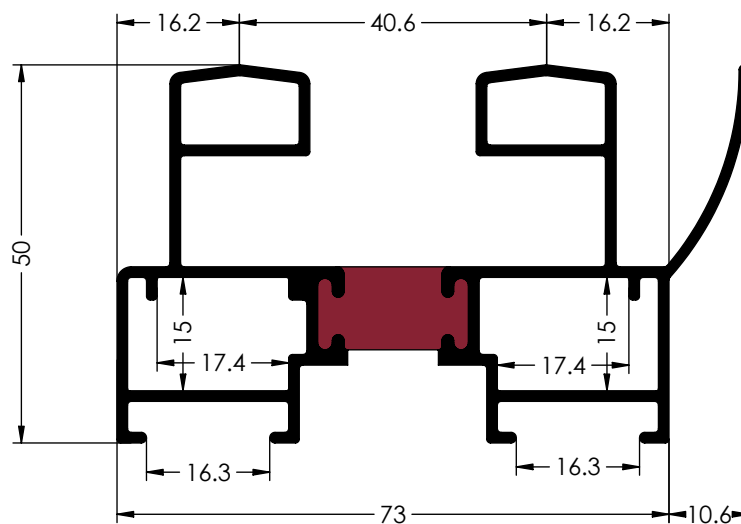

Ref. 9016
CERCOS S/EURO PLUS

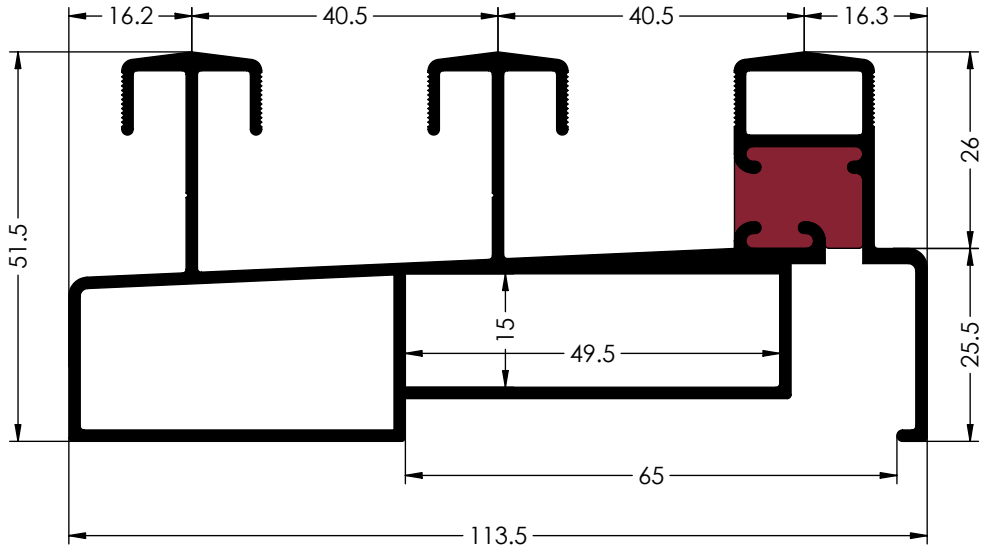

Ref. 9020
CERCO 3 CARRILES

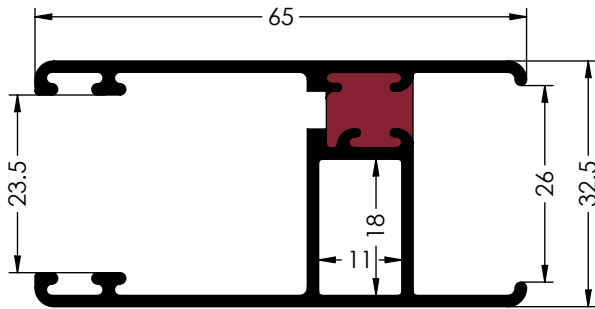

Ref. 9001
HOJA 65 mm

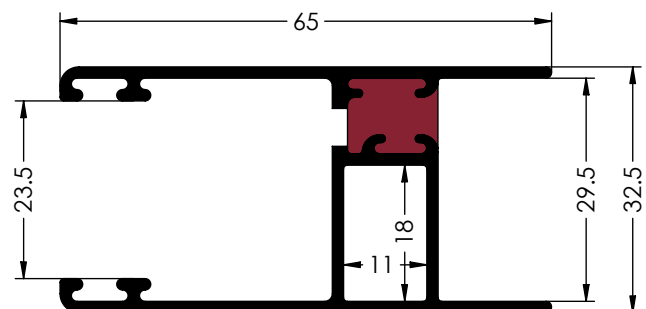

Ref. 9002
HOJA 65 mm

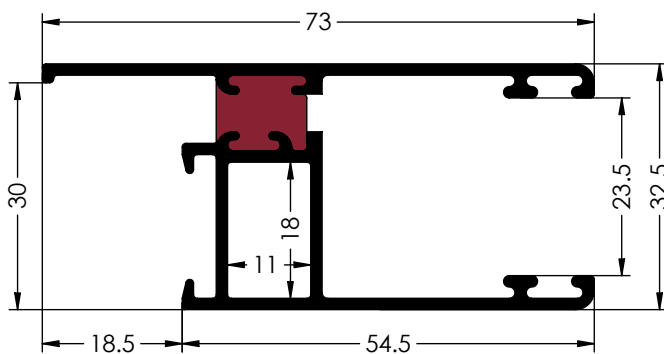

Ref. 9661
HOJA DE 73 PARA JUNQUILLO

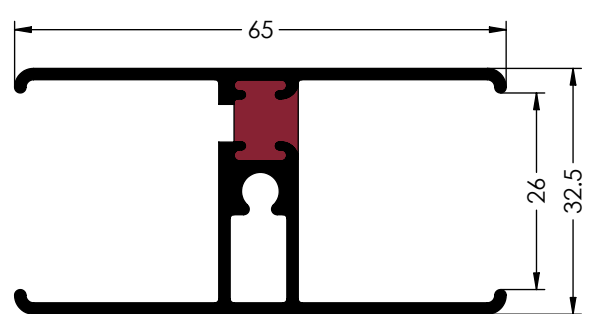

Ref. 9008
PARTELUNAS

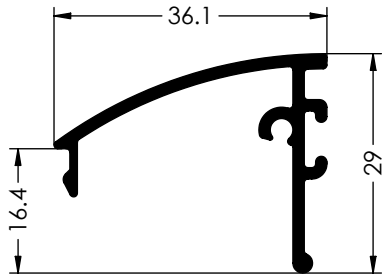

Ref. 6153
TAPETA HOJA DE CENTROS

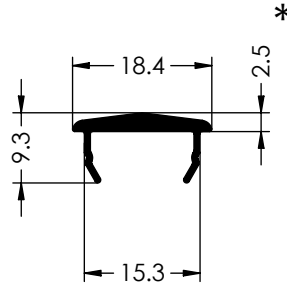

Ref. 6038
TAPETA RODADURA

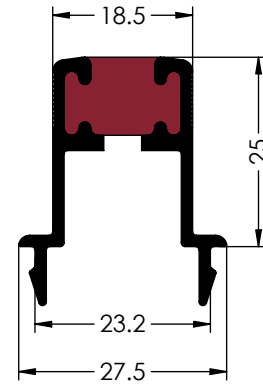

Ref. 9004
H CUATRO HOJAS

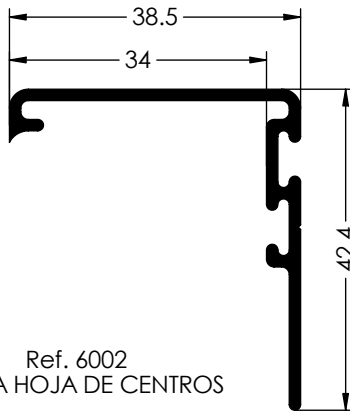

Ref. 6002
TAPETA HOJA DE CENTROS

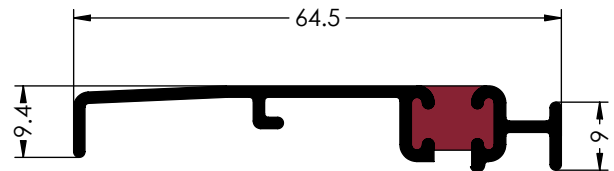

Ref. 9006
UNION DE CERCOS

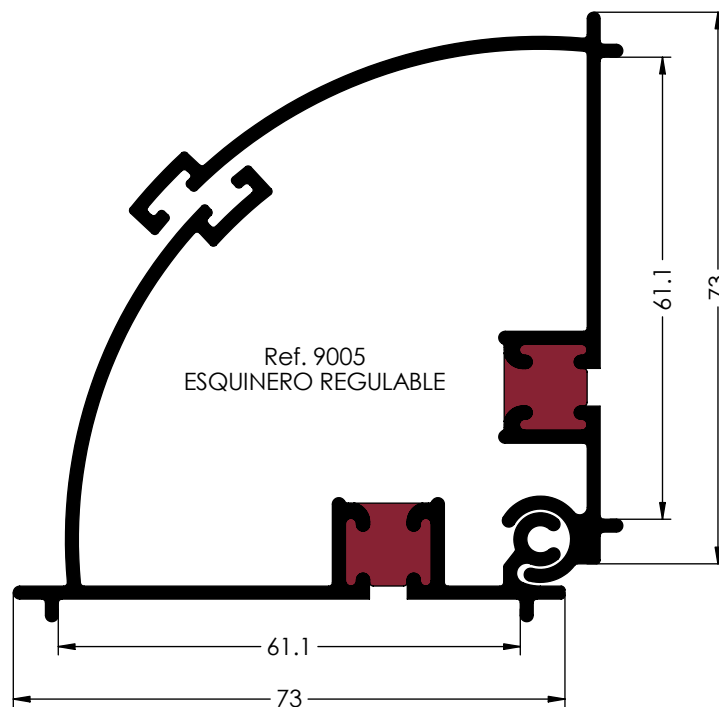

Ref. 9005
ESQUINERO REGULABLE

Tabla de acristalamientos

REF	1605	1720	1721*	1737	1688*	1731	1617	1633	1640*	1606	1696	1682*
9735	14	15,4	15,4	19	19	19,6	24	24,5	24,5	29,5	32	32
9661	3,5	4,9	4,9	8,5	8,5	9,1	13,5	14	14	19	21,5	21,5

EL RESULTADO ES LA DISTANCIA ENTRE PERFIL Y JUNQUILLO (MILÍMETROS)

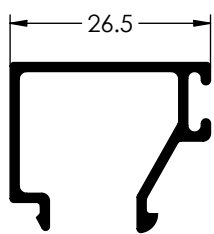
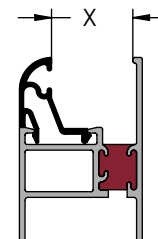

Ref. 1605
JUNQUILLO

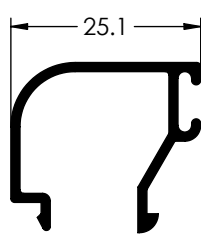

Ref. 1720
JUNQUILLO

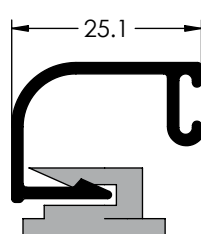

Ref. 1721
JUNQUILLO

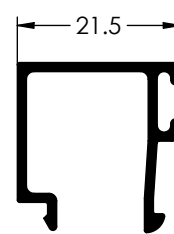

Ref. 1737
JUNQUILLO

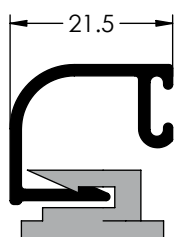

Ref. 1688
JUNQUILLO

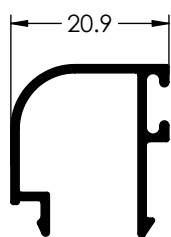

Ref. 1731
JUNQUILLO

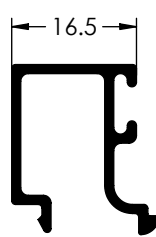

Ref. 1617
JUNQUILLO

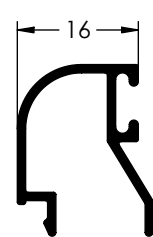

Ref. 1633
JUNQUILLO

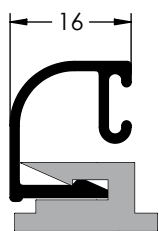

Ref. 1640
JUNQUILLO

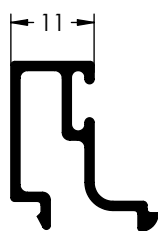

Ref. 1606
JUNQUILLO

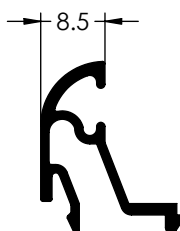

Ref. 1696
JUNQUILLO

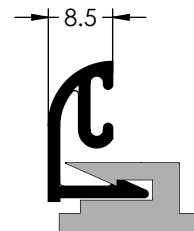

Ref. 1682
JUNQUILLO

CONJUNTO PLASTICOS TAPETA PLANA PLUS - LC 0550

Referencia	Descripción	Unidades
0654	TOPE DE HOJAS EURO PLUS	2
0656	CORTAVIENTOS EURO PLUS	2
0657	CLIPAJE HOJA CENTROS EURO PLUS	8
0658	TAPA RANURA. HOJA CENTROS EURO PLUS	4

CONJUNTO PLASTICOS TAPETA PLANA PLUS CERCO 9016 - LC 0558

Referencia	Descripción	Unidades
0654	TOPE DE HOJAS EURO PLUS	2
0274	CORTAVIENTOS EURO PLUS	2
0657	CLIPAJE HOJA CENTROS EURO PLUS	8
0658	TAPA RANURA. HOJA CENTROS EURO PLUS	4

CONJUNTO PLASTICOS TAPETA PLANA PLUS 3 H. - LC 0560

Referencia	Descripción	Unidades
0654	TOPE DE HOJAS EURO PLUS	2
0656	CORTAVIENTOS EURO PLUS	4
0657	CLIPAJE HOJA CENTROS EURO PLUS	12
0658	TAPA RANURA. HOJA CENTROS EURO PLUS	8

CONJUNTO PLASTICOS TAPETA CURVA PLUS - LC 0551

Referencia	Descripción	Unidades
0654	TOPE DE HOJAS EURO PLUS	2
0656	CORTAVIENTOS EURO PLUS	2
0658-M	TAPA RANURAS HOJA CENTROS MUELLE EURO PLUS	4

CONJUNTO PLASTICOS TAPETA CURVA PLUS CERCO 9016 - LC 0559

Referencia	Descripción	Unidades
0654	TOPE DE HOJAS EURO PLUS	2
0274	CORTAVIENTOS EURO PLUS	2
0658-M	TAPA RANURAS HOJA CENTROS MUELLE EURO PLUS	4

CONJUNTO PLASTICOS TAPETA CURVA PLUS 3 H. - LC 0561

Referencia	Descripción	Unidades
0654	TOPE DE HOJAS EURO PLUS	2
0656	CORTAVIENTOS EURO PLUS	4
0658-M	TAPA RANURAS HOJA CENTROS MUELLE EURO PLUS	8

CONJUNTO RUEDAS FIJAS PLUS - SA 0552-F

Referencia	Descripción	Unidades
0651	CARCASA RODAMIENTO FIJO EURO PLUS	4
0652	CARCASA SUPERIOR EURO PLUS	4

CONJUNTO RUEDAS REGULABLE PLUS - SA 0552-R

Referencia	Descripción	Unidades
0651-R	RODAMIENTO REGULABLE EURO PLUS	4
0652	CARCASA SUPERIOR EURO PLUS	4

CONJUNTO RUEDAS FIJAS PLUS 3 HOJAS - SA 0562-F

Referencia	Descripción	Unidades
0651	CARCASA RODAMIENTO FIJO EURO PLUS	6
0652	CARCASA SUPERIOR EURO PLUS	6

CONJUNTO RUEDAS REGULABLE PLUS 3 HOJAS - SA 0562-R

Referencia	Descripción	Unidades
0651-R	RODAMIENTO REGULABLE EURO PLUS	6
0652	CARCASA SUPERIOR EURO PLUS	6



Ref.- 0006
Cremona Apertura
Exterior



Ref.- 0111
Cierre Pulsador con
Cerradura

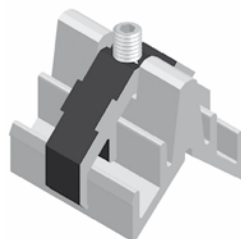

Ref.- 0126
Escuadra Tensor
Camara 30x15

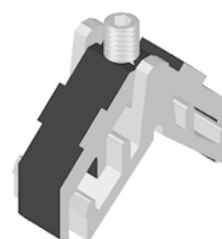

Ref.- 0135
Escuadra Tensor Camara 18x11

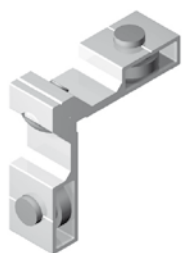

Ref.- 0136
Escuadra Tetones
Camara 18x11



Ref.- 0137
Escuadra Tetones
Camara 18x11

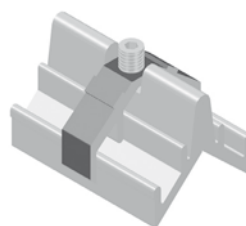

Ref.- 0148
Escuadra Cerco 3
Carriles 49x15

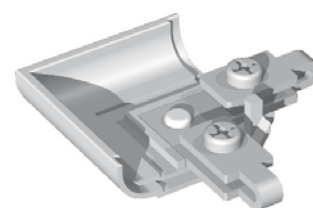

Ref.- 0233
Nudo Solape 6085



Ref.- 0265
Escuadra Teton
Camara 17x15

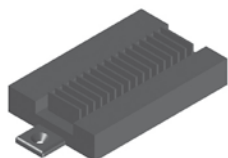

Ref.- 0274
Cortavientos para
Cerco 9016

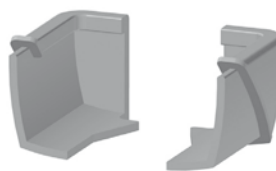

Ref.- 0278
Tapones Recoge Agüas
Correderas



Ref.- 0281
Embellecedor
Junquillo



Ref.- 0402
Felpudo 7X7 Film-Seal
100 Mtr.

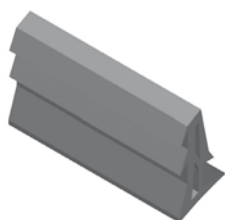

Ref.- 0412
Goma Cuña
Grande 100 mtr.

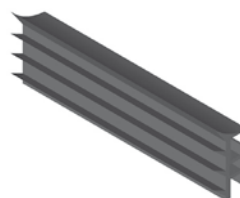

Ref.- 0450
Goma Acristalar Exterior
100 Mtr.

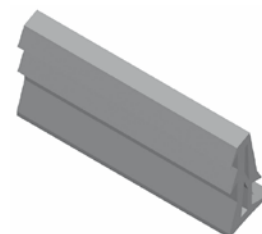

Ref.- 0466
Goma Cuña
Pequeña 100 Mtr.



Ref.- 0601
Kit Cierre Puntos



Ref.- 0602
Kit Cremona Cierre
Puntos



Ref.- 0603
Varilla Cierre de Puntos
1200 mm

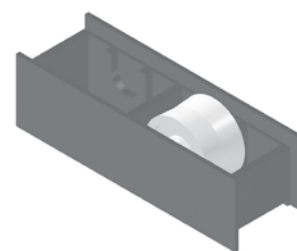

Ref.- 0651
Carcasa
Rodamiento

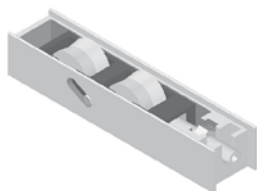

Ref.- 0651-R
Rodamiento
Regulable

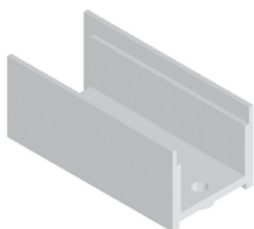

Ref.- 0652
Carcasa Superior

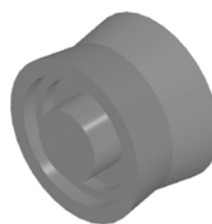

Ref.- 0653
Rodamiento

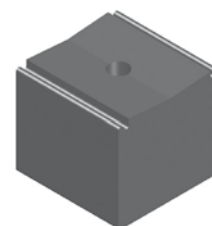

Ref.- 0654
Tope de Hojas

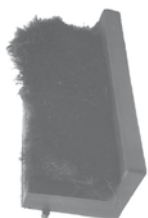

Ref.- 0656
Cortavientos

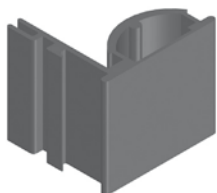

Ref.- 0657
Clipaje Hoja Centros

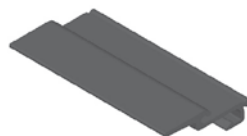

Ref.- 0657-B
Complemento PVC Hoja
Centro



Ref.- 0658
Tapa ranuras hoja
centros



Ref.- 0658-M
Conjunto 4 Tapas H. Central
Muelle



Ref.- 0661
Tapeta 4 hojas



Ref.- 0663
Asa tirador



Ref.- 0680
Cierre Embutido
Pulsador



Ref.- 0698
Escuadra solape



Ref.- 1078
Grapa Junquillo
Redondo 100 und.



Ref.- 1035
Útil series EuroPlus y
EuroCor



Ref.- 1042
Útil escuadras serie
EuroPlus 3 Hojas



Ref.- 1077
Útil series EuroPlus -
EuroCor - CT70



Ref.- 1078
Útil cierres serie EuroPlus -
EuroCor - CT70

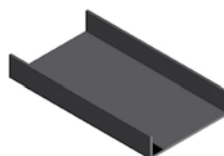

Ref.- 9744-U
U de PVC. para
cerco 9016



Ventana Corredera de 2 hojas
Tapeta Curva - Cerco 9016 - Hoja 9001

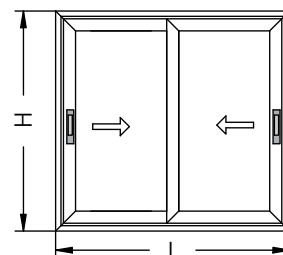

SECCIÓN VERTICAL

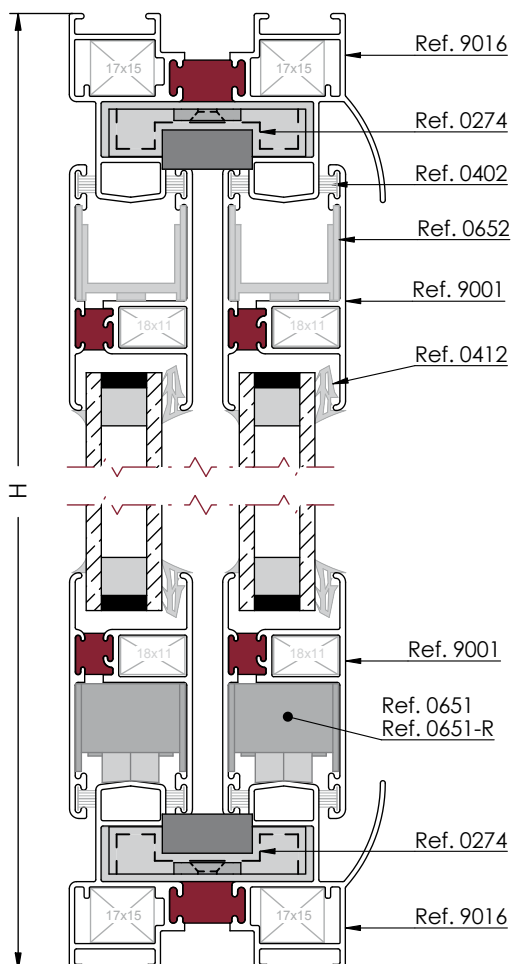

Desglose:

REF.	DESCRIPCIÓN	UND.	H/V	CORTE	CORTE mm
9016	CERCO	2	V	45°	H
		2	H	45°	L
9001	HOJA	4	V	45°	H-80
		4	H	45°	(L-28)/2
6153	TAPETA HOJA CENTROS	2	V	90°	H-154
0657-B	COMPLEMENTO PVC	2	V	90°	H-154
0402	FELPUDO FILM - SEAL 7x7mm	6	V		
		8	H		
0412	GOMA DE CUÑA GRANDE	4	V		ELEGIR UNA OPCIÓN
0466	GOMA DE CUÑA PEQUEÑA	4	H		
0256	ESCUADRA TENSOR - 17x15	8			
0135	ESCUADRA TENSOR - 18x11				ELEGIR UNA OPCIÓN
0136	ESCUADRA TETONES CAMARA - 18x11	8			
0137	ESCUADRA TETONES CAMARA - 18x11				
0552-F	CONJUNTO RUEDAS FIJAS				ELEGIR UNA OPCIÓN
0552-R	CONJUNTO RUEDAS REGULABLES	1			
0559	CONJUNTO PLASTICOS	1			
SELECCIONAR UNA DE LAS SIGUIENTES OPCIONES					
0680	CIERRE EMBUTIDO	2			OPCIÓN 1
0601	CIERRE MULTIPUNTO EMBUTIDO	2			OPCIÓN 2
0603	VARILLA 1200mm	*			
0602	CIERRE MULTIPUNTO CREMONA	2			OPCIÓN 3
0603	VARILLA 1200mm	*			
0006	CREMONA 2 PATAS	2			OPCIÓN 4
0601	CIERRE MULTIPUNTO EMBUTIDO	1			
0602	CIERRE MULTIPUNTO CREMONA	1			
0603	VARILLA 1200mm	*			
0006	CREMONA 2 PATAS	1			

* 1 Unidad a cada 1450 mm. de alto de ventana, multiplicado por nº de cierres (para Multipunto o Cremona)
* 1 Unidad a cada 1505 mm. de alto de ventana, multiplicado por nº de cierres (para Multipunto o Embutido)

NOTA: Las medidas de este cuadro son orientativas.
El Grupo Ayuso no se hace responsable de posibles errores que se produzcan al utilizar estas medidas.

SECCIÓN HORIZONTAL

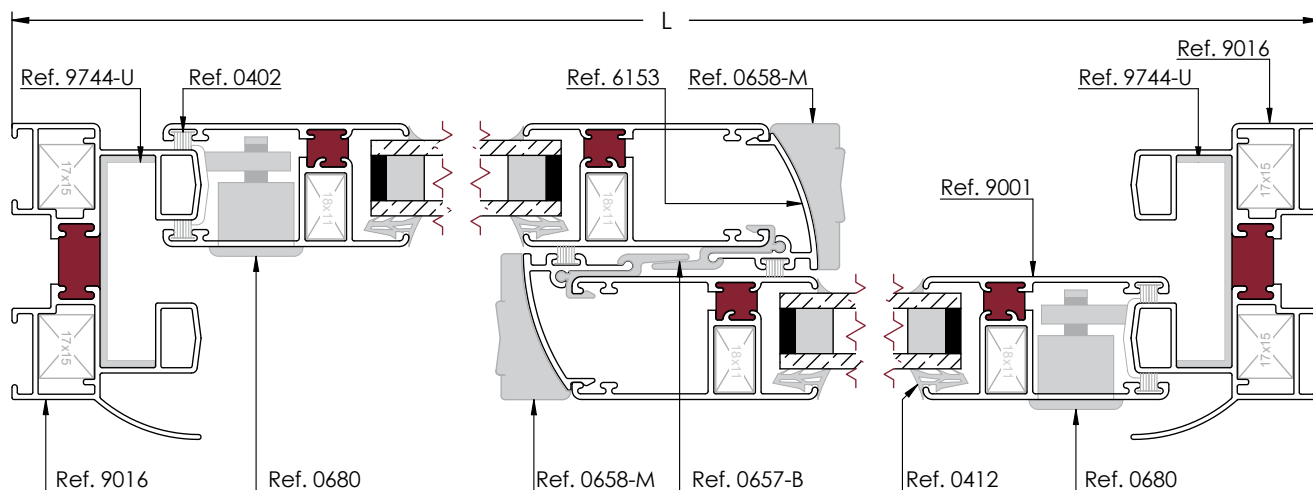

Ventana Corredera de 3 hojas Tapeta Curva - Cerco 9020 - Hoja 9001

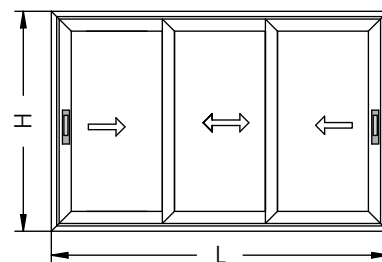

SECCIÓN VERTICAL

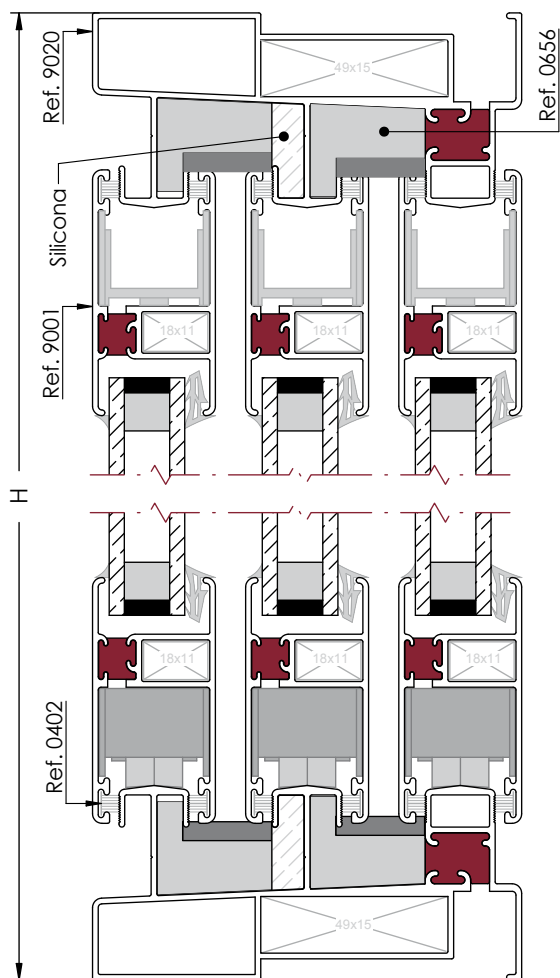

Desglose:

REF.	DESCRIPCION	UND.	H/V	CORTE	CORTE mm
9020	CERCO	2	V	45°	H
		2	H	45°	L
9001	HOJA	6	V	45°	H-83
		6	H	45°	(L+35)/3
6153	TAPETA HOJA CENTROS	4	V	90°	H-157
0657-B	COMPLEMENTO PVC	4	V	90°	H-157
0402	FELPUDO FILM -SEAL 7x7mm	8	V		
		12	H		
0412	GOMA DE CUÑA GRANDE	6	V		ELEGIR UNA OPCIÓN
0466	GOMA DE CUÑA PEQUEÑA	6	H		
0148	ESCUADRA TENSOR - 49x15	4			
0135	ESCUADRA TENSOR - 18x11				
0136	ESCUADRA TETONES CAMARA - 18x11	12			ELEGIR UNA OPCIÓN
0137	ESCUADRA TETONES CAMARA - 18x11				
0562-F	CONJUNTO RUEDAS FIJAS	1			ELEGIR UNA OPCIÓN
0562-R	CONJUNTO RUEDAS REGULABLES				
0561	CONJUNTO PLÁSTICOS	1			
SELECCIONAR UNA DE LAS SIGUIENTES OPCIONES					
0680	CIERRE EMBUTIDO	2			OPCIÓN 1
0601	CIERRE MULTIPUNTO EMBUTIDO	2			OPCIÓN 2
0603	VARILLA 1200mm	*			
0602	CIERRE MULTIPUNTO CREMONA	2			OPCIÓN 3
0603	VARILLA 1200mm	*			
0006	CREMONA 2 PATAS	2			OPCIÓN 4
0601	CIERRE MULTIPUNTO EMBUTIDO	1			
0602	CIERRE MULTIPUNTO CREMONA	1			
0603	VARILLA 1200mm	*			
0006	CREMONA 2 PATAS	1			

*1 Unidad a cada 1450 mm. de alto de ventana, multiplicado por nº de cierres (para Multipunto o Cremona)

*1 Unidad a cada 1505 mm. de alto de ventana, multiplicado por nº de cierres (para Multipunto o Embutido)

NOTA: Las medidas de este cuadro son orientativas.

El Grupo Ayuso no se hace responsable de posibles errores que se produzcan al utilizar estas medidas.

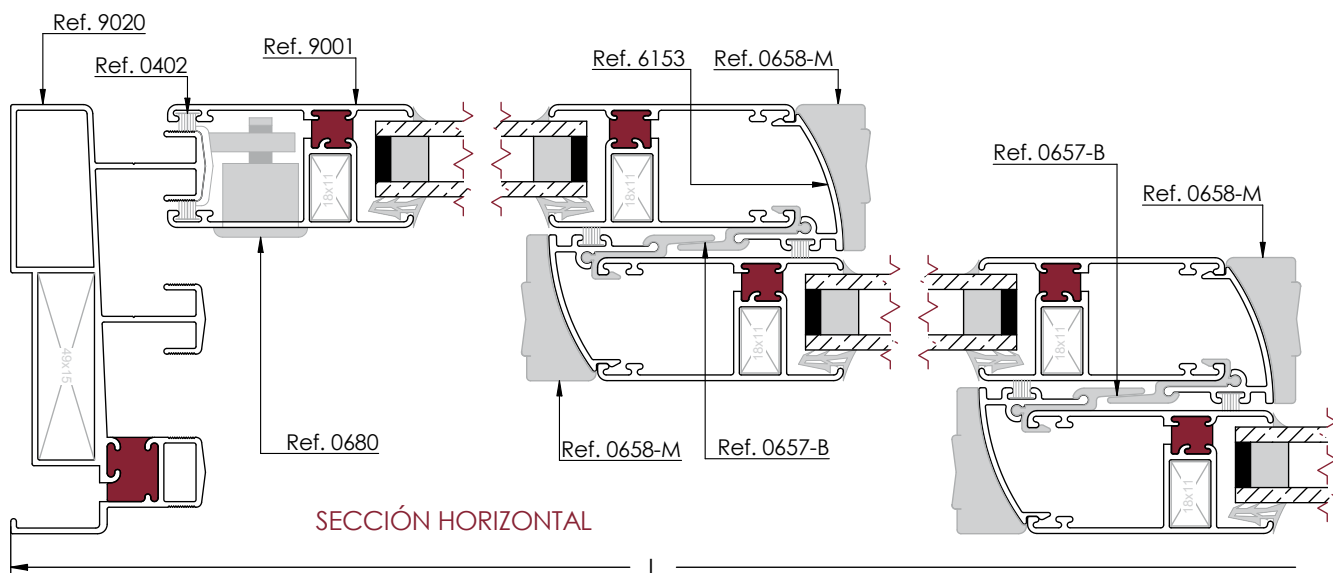

Ventana Corredera de 4 hojas
Tapeta Curva - Cerco 9016 - Hoja 9001

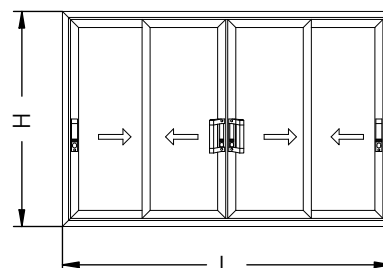

SECCIÓN VERTICAL

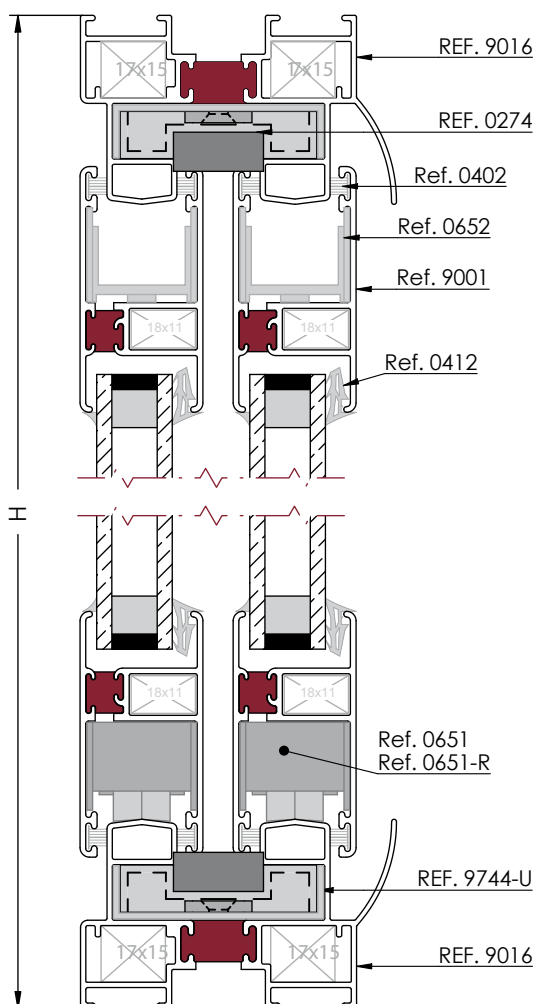

Desglose:

REF.	DESCRIPCIÓN	UND.	H/V	CORTE	CORTE mm
9016	CERCO	2	V	45°	H
		2	H	45°	L
		8	V	45°	H-80
9001	HOJA	8	H	45°	(L+9)/4
6153	TAPETA HOJA CENTROS	4	V	90°	H-154
0657-B	COMPLEMENTO PVC	4	V	90°	H-154
9004	COMPLEMENTO 4 HOJAS	1	V		H-140
0402	FELPUDO FILM - SEAL 7x7 mm	10	V		
		16	H		
0412	GOMA DE CUÑA GRANDE	8	V	ELEGIR UNA OPCIÓN	
0466	GOMA DE CUÑA PEQUEÑA	8	H		
0256	ESCUADRA TENSOR 17x15	8			
0135	ESCUADRA TENSOR 18x11				
0136	ESCUADRA TETONES CAMARA - 18x11	16		ELEGIR UNA OPCIÓN	
0137	ESCUADRA TETONES CAMARA - 18x11				
0552-F	CONJUNTO RUEDAS FIJAS	2		ELEGIR UNA OPCIÓN	
0552-R	CONJUNTO RUEDAS REGULABLES				
0559	CONJUNTO PLÁSTICOS	2			
ELEGIR UNA DE LA SIGUIENTES OPCIONES					
0663	ASA TIRADOR	2		OPCIÓN 1	
0680	CIERRE EMBUTIDO	4			
0601	CIERRE MULTIPUNTO EMBUTIDO	2		OPCIÓN 2	
0602	CIERRE MULTIPUNTO CREMONA	1			
0603	VARILLA 1200mm	*			
0006	CREMONA 2 PATAS	1			

* 1 Unidad a cada 1450 mm. de alto de ventana, multiplicado por nº de cierres (para Multipunto o Cremona)
* 1 Unidad a cada 1505 mm. de alto de ventana, multiplicado por nº de cierres (para Multipunto o Embutido)

NOTA: Las medidas de este cuadro son orientativas.
El Grupo Ayuso no se hace responsable de posibles errores que se produzcan al utilizar estas medidas.

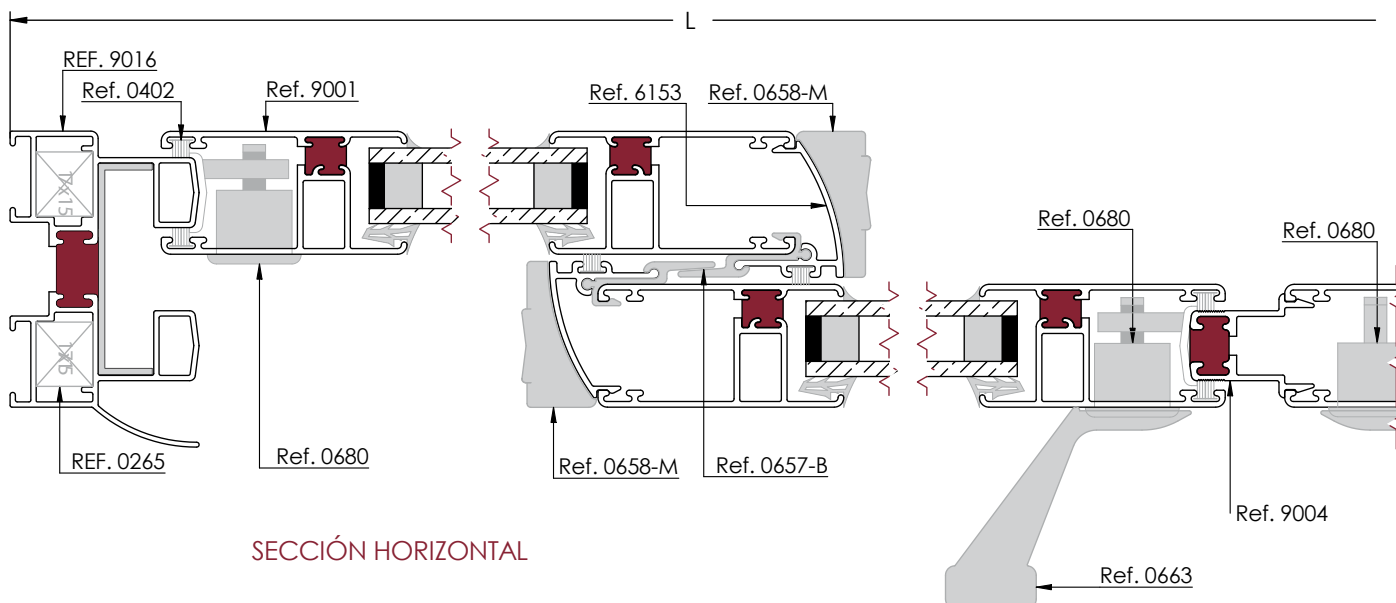

SECCIÓN HORIZONTAL

Ventana Corredera de 6 hojas Tapeta Curva - Cerco 9020 - Hoja 9001

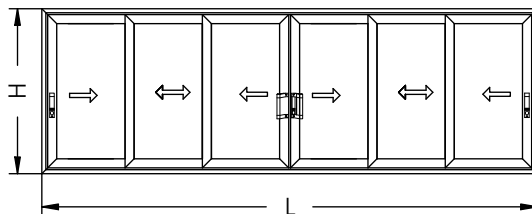

SECCIÓN VERTICAL

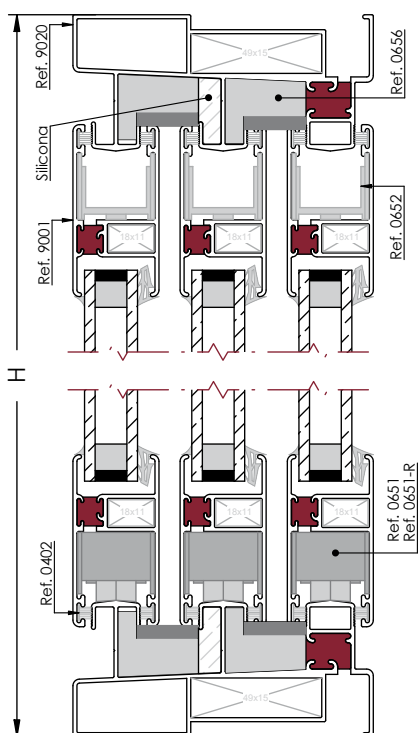

Desglose:

REF.	DESCRIPCION	UND.	H/V	CORTE	CORTE mm
9020	CERCO	2	V	45°	H
		2	H	45°	L
9001	HOJA	12	V	45°	H-83
		12	H	45°	(L+110)/6
6 153	TAPETA HOJA CENTROS	8	V	90°	H-157
0657-B	COMPLEMENTO PVC	8	V	90°	H-157
9004	COMPLEMENTO 4 HOJAS	1	V		H-143
0402	FELPUDO FILM -SEAL 7x7 mm	14	V		
		24	H		
04 12	GOMA DE CUÑA GRANDE	12	V	ELEGIR UNA OPCIÓN	
0466	GOMA DE CUÑA PEQUEÑA	12	H		
0 148	ESCUADRA TENSOR 49x15	4			
0 135	ESCUADRA TENSOR 18x11	24		ELEGIR UNA OPCIÓN	
0 136	ESCUADRA TETONES CAMARA - 18x11				
0 137	ESCUADRA TETONES CAMARA - 18x11				
0562-F	CONJUNTO RUEDAS FIJAS	2		ELEGIR UNA OPCIÓN	
0562-R	CONJUNTO RUEDAS REGULABLES				
0561	CONJUNTO PLÁSTICOS	2			
ELEGIR UNA DE LA SIGUIENTES OPCIONES					
0663	ASA TIRADOR	2		OPCIÓN 1	
0680	CIERRE EMBUTIDO	4			
0601	CIERRE MULTIPUNTO EMBUTIDO	2		OPCIÓN 2	
0602	CIERRE MULTIPUNTO CREMONA	1			
0603	VARILLA 1200mm	-			
0006	CREMONA 2 PATAS	1			

* 1 Unidad a cada 1450 mm. de alto de ventana, multiplicado por n° de cierres (para Multipunto o Cremona)

* 1 Unidad a cada 1505 mm. de alto de ventana, multiplicado por n1 de cierres (para Multipunto o Embutido)

NOTA: Las medidas de este cuadro son orientativas.

El Grupo Ayuso no se hace responsable de posibles errores que se produzcan al utilizar estas medidas.

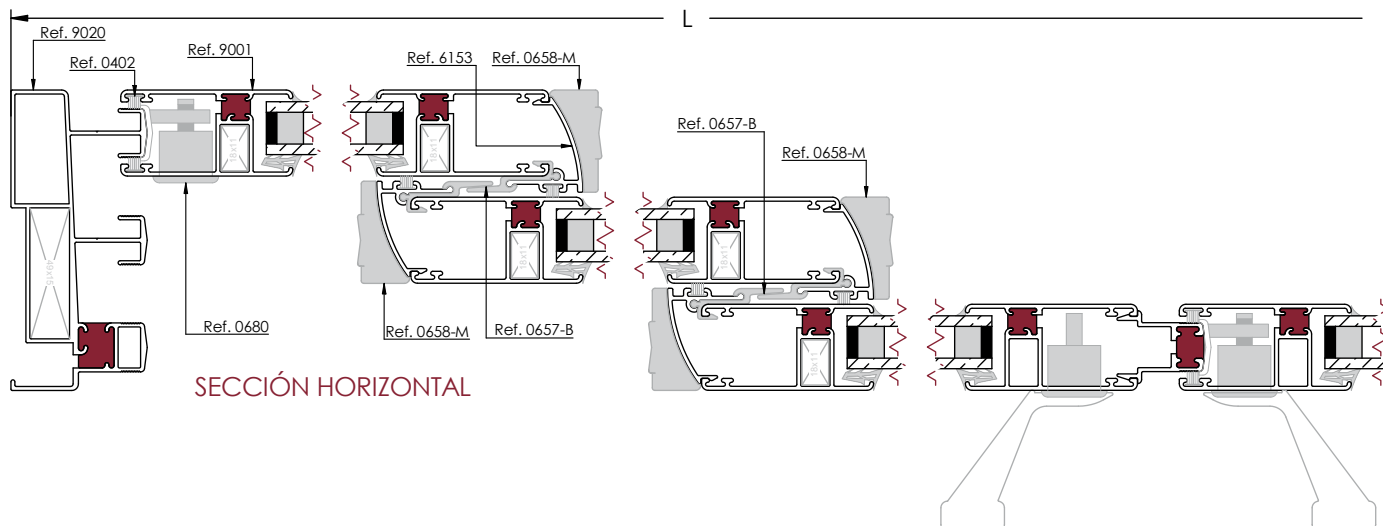

SECCIÓN HORIZONTAL

Cierre de Puntos Embutido (Ref.0601)

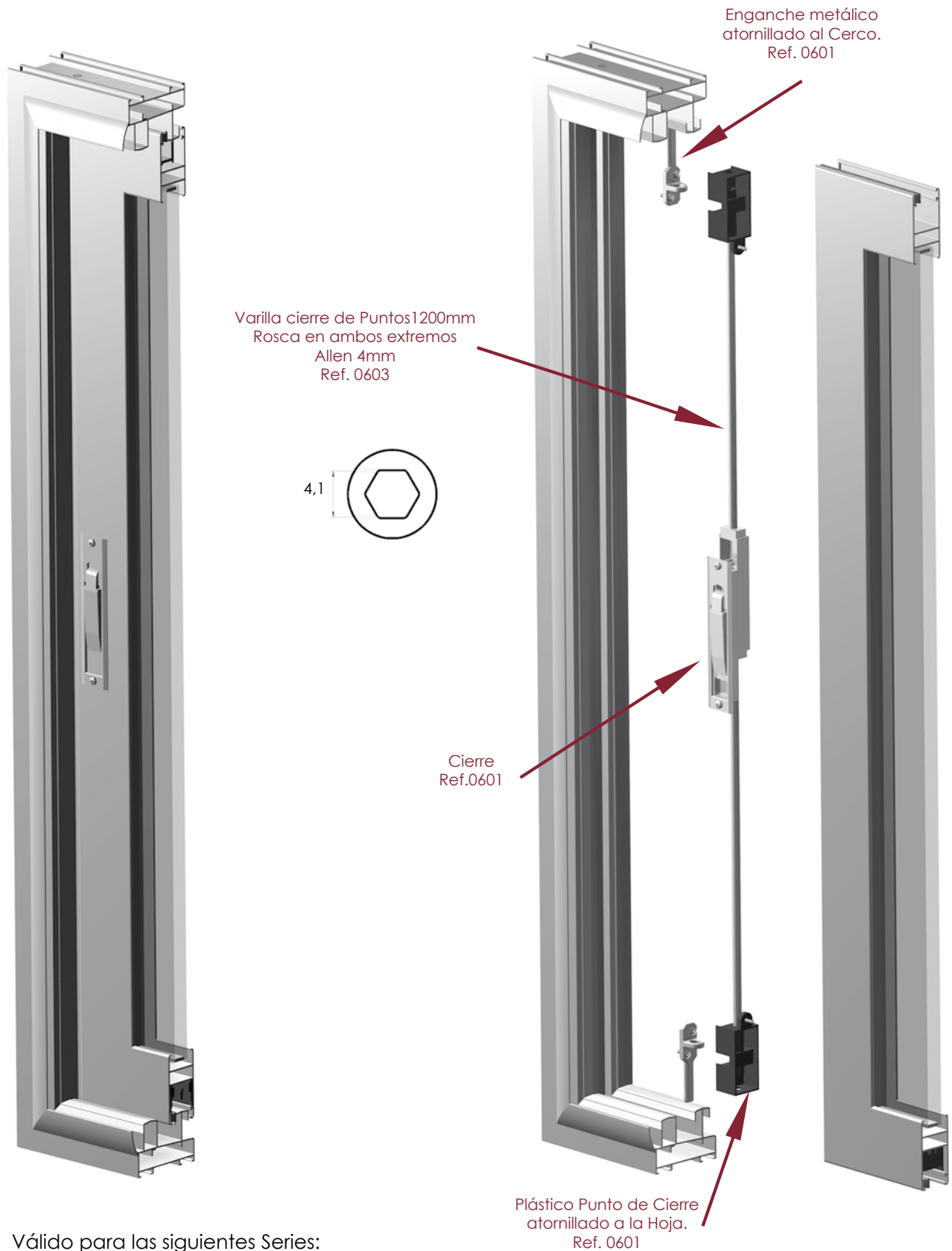

Válido para las siguientes Series:

- EuroPlus
- EuroCor
- CT70

* Nota: La varilla no se incluye en el Kit

Cierre de Puntos Cremona (Ref.0602)

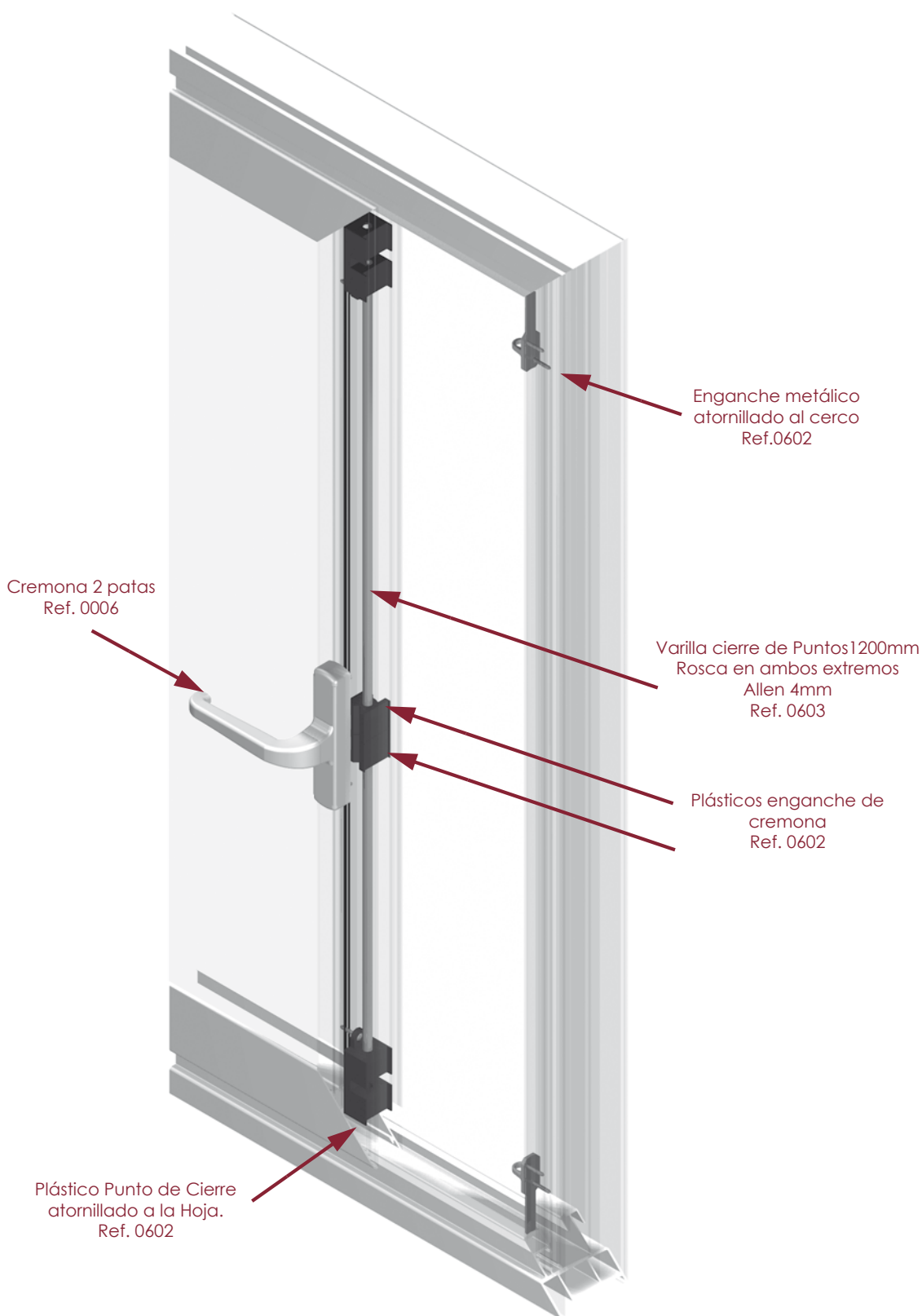

Válido para las siguientes Series:

- EuroPlus
- EuroCor
- CT70

* Nota: La varilla no se incluye en el Kit

Mecanizados de la Tapeta Central (Curva)

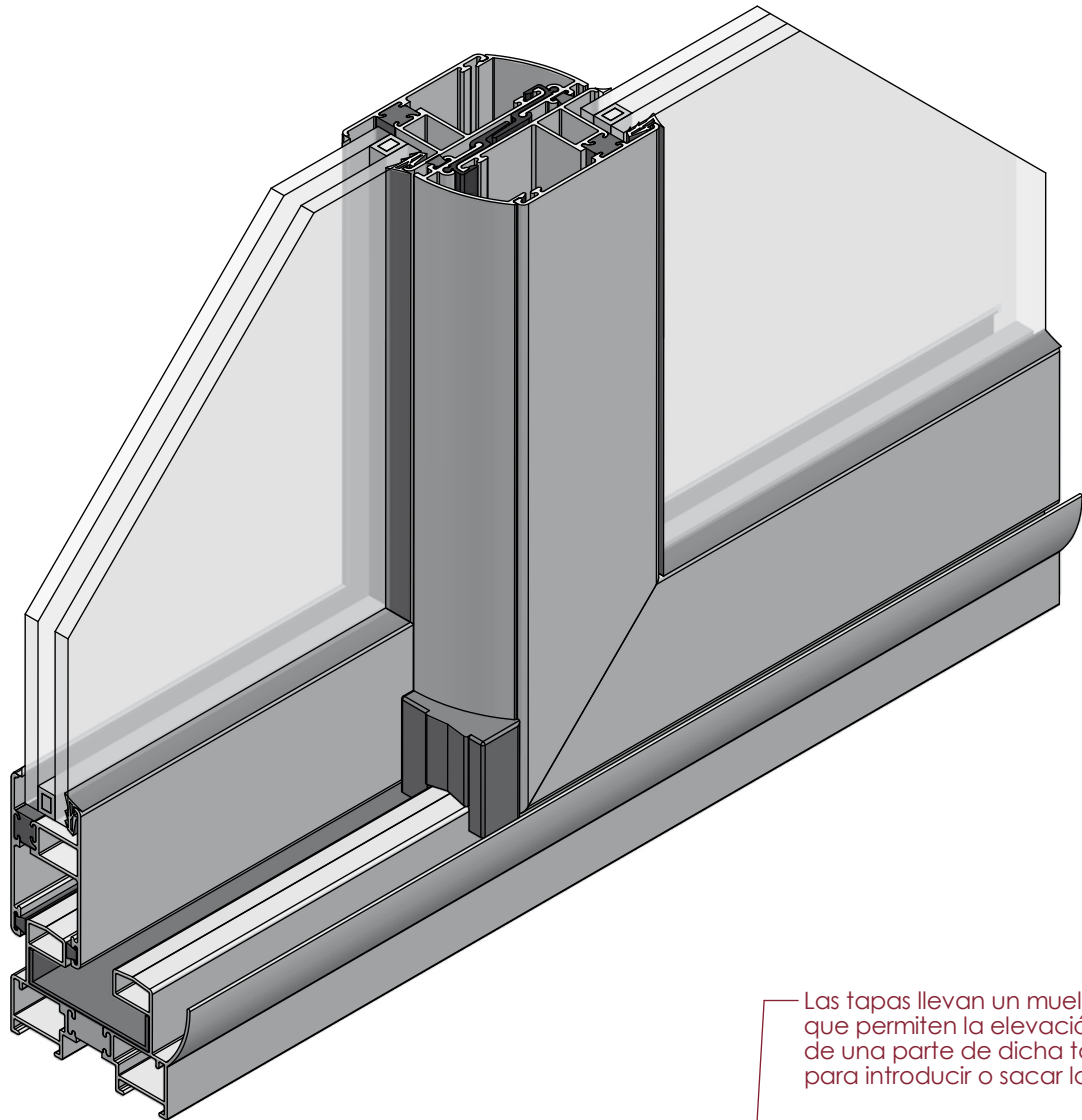

Las tapas llevan un muelle que permiten la elevación de una parte de dicha tapa, para introducir o sacar la hoja.

